

**ЦВЕТНОЙ ВИДЕОМОНИТОР
МЕТАКОМ
МКV-VM8
(вер.2)**

**ПАСПОРТ
инструкция по эксплуатации**

СОДЕРЖАНИЕ

1. НАЗНАЧЕНИЕ.....	2
2. ВЫПОЛНЯЕМЫЕ ФУНКЦИИ.....	3
3. ОСНОВНЫЕ ТЕХНИЧЕСКИЕ ХАРАКТЕРИСТИКИ.....	4
4. ОРГАНЫ УПРАВЛЕНИЯ И ИНДИКАЦИИ МОНИТОРА.....	5
5. МОНТАЖ ВИДЕОМОНИТОРА.....	6
6. СХЕМА ПОДКЛЮЧЕНИЯ.....	7
7. ОПИСАНИЕ РАБОТЫ.....	11
8. КОМПЛЕКТНОСТЬ ВИДЕОМОНИТОРА.....	13
9. ТРАНСПОРТИРОВАНИЕ И ХРАНЕНИЕ.....	14
10. ГАРАНТИИ ИЗГОТОВИТЕЛЯ.....	15

1. НАЗНАЧЕНИЕ.

Цветной видеомонитор МЕТАКОМ МКV-VM8 (вер.2) предназначен для организации контроля доступа и двусторонней аудио и видео связи с посетителем.

К монитору можно подключить одну вызывную панель производства МЕТАКОМ (МК1, МК2, МК4, МК6), работающую по 4-х проводной системе подключения, одну вызывную панель производства МЕТАКОМ, работающую с координатной системой адресации, а также дополнительную внешнюю видеокамеру.

К основному монитору может быть подключено до трех дополнительных мониторов. При этом активируется функция «интеркома» между мониторами и появляется возможность перевода вызова на дополнительный монитор.

ВНИМАНИЕ! При подключении по координатному каналу дополнительные мониторы работать не будут.

2. ВЫПОЛНЯЕМЫЕ ФУНКЦИИ.

- автоматическое включение видеомонитора при поступлении вызова;
- формирование звукового сигнала при поступлении вызова;
- дуплексная связь абонента с посетителем;
- открывание замка без прерывания связи;
- просмотр изображений с подключенных видеокамер в дежурном режиме;
- переадресация вызова на дополнительный монитор (только для Канала 1);
- внутренняя аудиосвязь (режим интеркома).

3. ОСНОВНЫЕ ТЕХНИЧЕСКИЕ ХАРАКТЕРИСТИКИ.

Параметр	Значение
Дисплей	4.3"
Разрешение	480x272
Стандарт видео	PAL/NTSC
Режим интеркома	-
Продолжительность беседы, с	60
Ток в дежурном режиме, А, не более	0.1
Ток в рабочем режиме, А, не более	0.4
Напряжение питания, В	Пост 14.5В, адаптер 220/14.5В в комплекте
Рабочая температура	0...+40 ⁰ С
Относительная влажность	95% при 35 ⁰ С
Установка	Монтажная пластина
Размеры, мм	180x112x17
Вес, кг, не более	0.3

4. ОРГАНЫ УПРАВЛЕНИЯ И ИНДИКАЦИИ МОНИТОРА.

Органы управления и индикации видеомонитора МЕТАКОМ MKV-VM8 (вер. 2) представлены на рис. 1.



Рис. 1. Органы управления и индикации видеомонитора МЕТАКОМ MKV-VM8 (вер. 2).

№	Наименование	Описание
1	Кнопка просмотра	Просмотр изображения с камер и панелей
2	Кнопка "Назад"	Назад, отмена разговора
3	Динамик	Воспроизведение звука с микрофона вызывной панели
4	Кнопка ответа	Ответ на вызов
5	Кнопка "Открытие"	Открывает замок входной двери
6	Кнопка "Вправо"	Увеличение значения параметра, вниз
7	Индикатор питания	Горит при включенном видеомониторе
8	Экран	Отображение видеосигнала вызывной панели
9	Микрофон	Передача голоса на динамик вызывной панели
10	Кнопка "Меню"	Вход в меню, подтверждение ввода
11	Кнопка "Влево"	Уменьшение значения параметра, вверх
12	Выключатель питания	Включение / выключение видеомонитора

5. МОНТАЖ ВИДЕОМОНИТОРА.

- а) Внимательно изучите настоящую инструкцию и схемы подключения.
- б) Подготовьте место под монтаж видеомонитора. Рекомендуется устанавливать видеомонитор на высоте 150-160см от пола.
- в) Выполните монтаж проводки.
- г) Подключите видеомонитор к смонтированной проводке. Особо внимательно следует производить подключение цепей питания.
- д) Проверьте правильность соединений.
- е) Закрепите видеомонитор на заранее подготовленном месте с помощью прилагаемого комплекта крепежа (рис. 2).

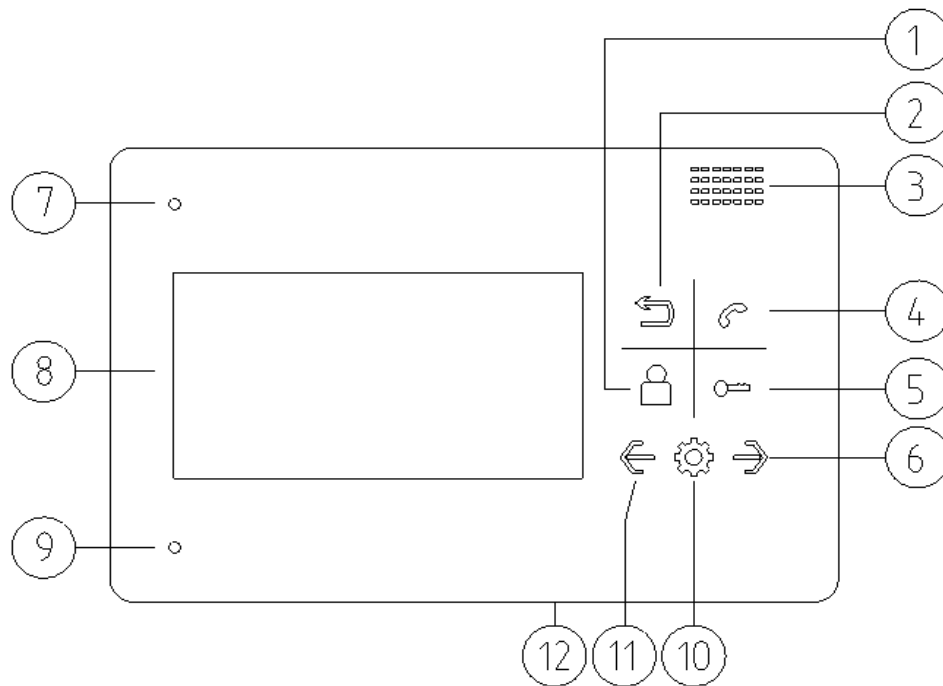

Рис. 2. Схема монтажа видеомонитора МЕТАКОМ МКV-VM8.

- ж) Включите питание и проверьте работу видеомонитора, произведя вызов по каждому подключенному каналу.

6. СХЕМА ПОДКЛЮЧЕНИЯ.

Схема подключения видеомонитора МЕТАКОМ МКV-VM8 (вер. 2) представлена на рис.

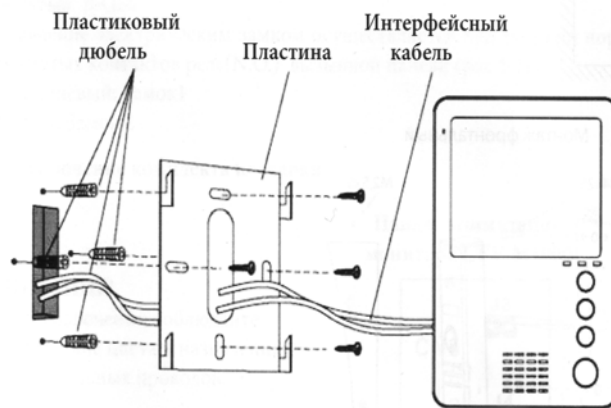
3.



Рис. 3. Схема подключения видеомонитора МЕТАКОМ МКV-VM8 (вер. 2) в максимальной конфигурации.

К разъемам "Порт 2" и "Порт 3" можно подключить дополнительные видеокамеры (рис. 4). При этом в системных настройках видеомонитора необходимо включить соответствующую функцию для порта.

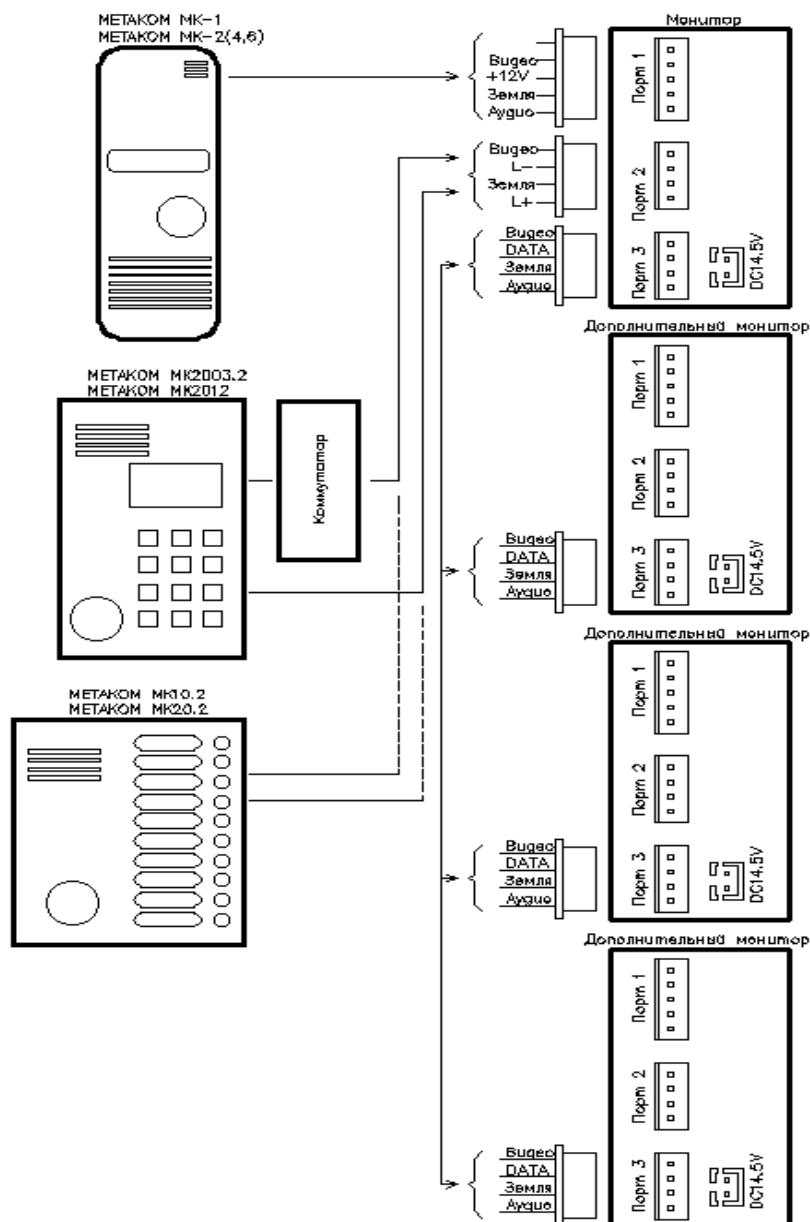

Рис. 4. Подключение дополнительных камер к видеомонитору МЕТАКОМ МКV-VM8 (вер. 2).

Вызывная панель с 4-х проводной системой подключения (например МЕТАКОМ МК1 или аналогичная по электрическим параметрам) подключается к разъему "Порт 1" (рис. 5).

Вызывная панель с координатной системой адресации подключается к разъему "Порт 2" (рис. 6).

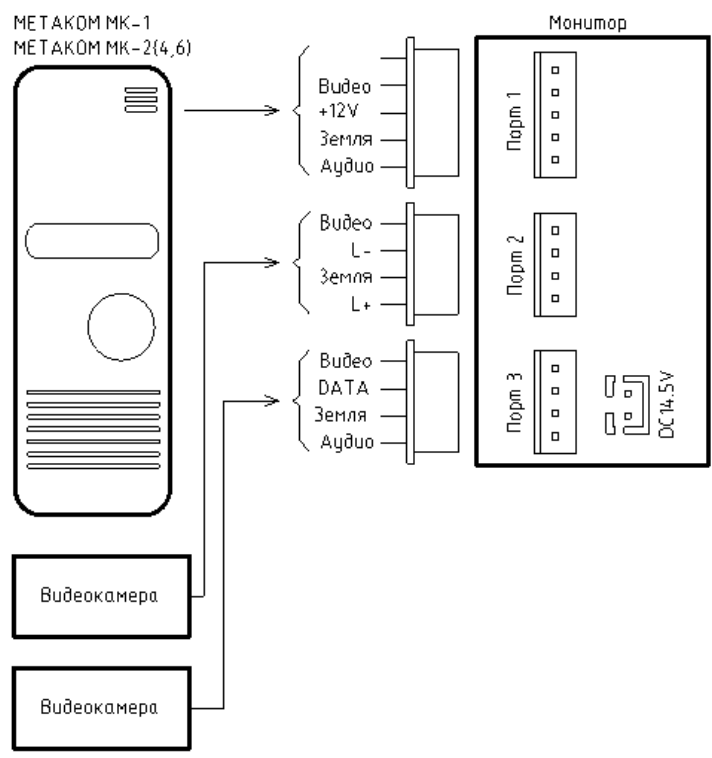

Рис. 5. Схема подключения вызывной панели с 4-х проводной системой подключения к видеомонитору МЕТАКОМ MKV-VM8 (вер. 2).



Рис. 6. Схема подключения координатной вызывной панели к видеомонитору МЕТАКОМ MKV-VM8 (вер. 2).

Требования к линиям связи.

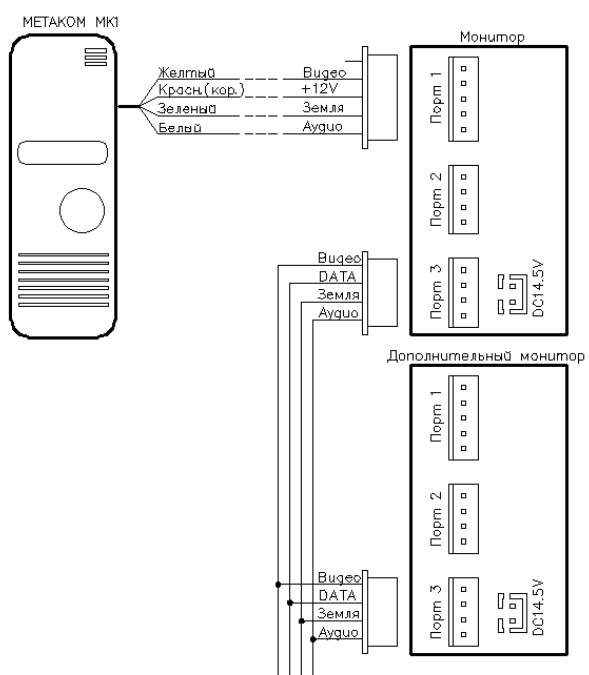
Для подключения видеомонитора к блоку вызова используется 4-х проводный неэкранированный кабель.

Длина кабеля в зависимости от сечения:

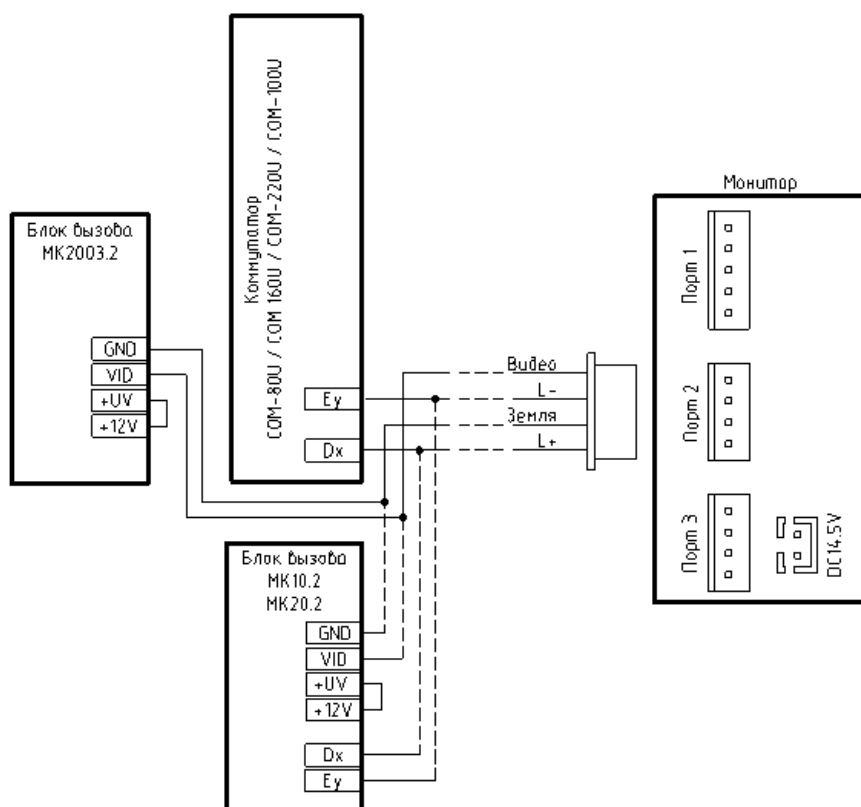
- до 10м (4x0.2мм²)
- до 15м (4x0.3мм²)
- до 25м (4x0.5мм²)

Для улучшения качества изображения линию видеосигнала необходимо прокладывать отдельным экранированным кабелем (рис. 7).

При большой протяженности линии также рекомендуется раздельное питание вызывной панели и видеомонитора. Для вызывной панели используется блок питания МЕТАКОМ БП-2С или аналогичный по характеристикам (12V, 1A).





Рис. 7. Схема подключения видеомонитора МЕТАКОМ МКV-VM8 (вер. 2) с отдельным питанием вызывной панели.

7. ОПИСАНИЕ РАБОТЫ.

Ответ на входящий вызов.

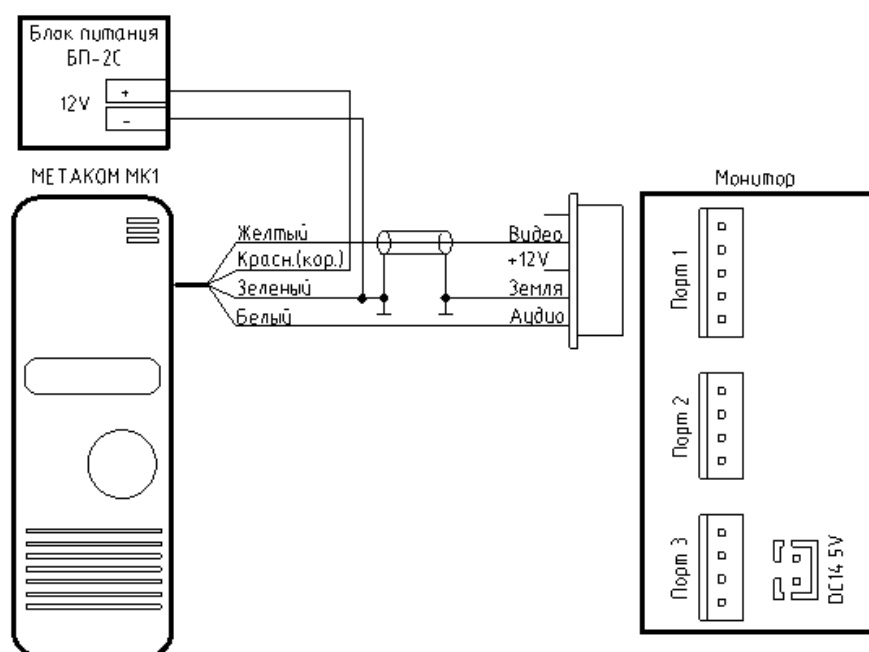
При поступлении вызова с вызывной панели на видеомониторе звучит звуковой сигнал и на экране отображается надпись "ВХОДЯЩИЙ ВЫЗОВ".



Для разговора с посетителем нажмите кнопку . Если ответа на вызов не последовало в течении времени вызова, то видеомонитор перейдет в режим ожидания.

При поступлении вызова с другой вызывной панели в ходе разговора, отображается надпись "ПОСЕТИТЕЛЬ У ПАНЕЛИ 2".

Открытие замка двери.

Для открытия замка двери нажмите кнопку , на экране отобразится надпись "ОТКРЫТ ЗАМОК ПАНЕЛИ". После открытия замка видеомонитор перейдет в режим ожидания.



Просмотр видео от панелей и камер.

В режиме ожидания нажмите кнопку  для просмотра изображения с вызывной панели 1, повторное нажатие кнопки  переключает просмотр изображения с панели 2 (или камеры, подключенной к разъему "Порт 2").

Функция общего вызова.

Эта функция позволяет передать информацию на все мониторы в доме. Для выполнения общего вызова в режиме ожидания нажмите и удерживайте кнопку , на экране отобразится надпись "ГРОМКАЯ СВЯЗЬ", на дополнительных мониторах отобразится надпись "ГРОМКАЯ СВЯЗЬ ВКЛЮЧЕНА".





Внутренний вызов на мониторы.

Для вызова в режиме ожидания нажмите кнопку . На другом мониторе для ответа нажмите кнопку  или кнопку  для отмены вызова.

Настройка громкости разговора.

В режиме разговора нажимайте кнопки  или  для регулировки громкости.

Регулировка яркости, контраста, цветности.

В режиме разговора при вызове с вызывной панели нажимайте кнопки  или  для входа в режим регулировки громкости разговора. Для регулировки яркости, контраста, цветности нажимайте кнопку  для переключения регулируемого параметра. Изменяйте значения параметров кнопками  или .

Функция "Не беспокоить"

Функция "Не беспокоить" включается / выключается в меню настроек. Если эта функция включена, то видеомонитор не будет подавать звуковой сигнал в режиме вызова от вызывной панели.

Пользовательские настройки видеомонитора.

Для входа в меню настроек видеомонитора в режиме ожидания нажмите и удерживайте кнопку .

№	Параметр	Значение	Примечание
1	ЯЗЫК	ENGLISH / РУССКИЙ	
2	ВРЕМЯ ЗВОНКА	Заводская установка 30 сек, допустимые значения: 10-60сек	
3	ГРОМКость ЗВОНКА	Заводская установка: средне, допустимые значения: громко, средне, тихо	
4	МЕЛОДИЯ	Заводская установка 01, допустимые значения: 01-25	
5	РЕЖИМ "НЕ БЕСПОКОИТЬ"	Заводская установка - ОТКЛЮЧЕН, если функция включена, то индикатор питания на видеомониторе мигает	
6	РЕЖИМ "ПРОСЛУШИВАНИЯ"	Заводская установка - ОТКЛЮЧЕН, если функция включена, то видеомонитор можно прослушать с других мониторов	
7	АДРЕС УСТРОЙСТВА	КОМНАТА 1 / 2 / 3 / 4	Адрес основного монитора должен быть 1. Опция подсвечивается желтым, если два монитора имеют одинаковый адрес.
8	ВХОД 2	Заводская установка - ПАНЕЛЬ 2, допустимые значения: ПАНЕЛЬ 2, КАМЕРА 1, КАМЕРА 2	
9	ВХОД 3	Заводская установка - МОНИТОР, допустимые значения: МОНИТОР, КАМЕРА 1, КАМЕРА 2	
10	ЗАВОД. НАСТРОЙКИ	Сброс системных настроек видеомонитора на заводские установки	

Инженерные настройки видеомонитора.

Для входа в инженерные настройки включите видеомонитор и во время появления на экране заставки нажмите и удерживайте кнопку  .

1	VCOMDC	НЕ ИЗМЕНЯТЬ. Служебная настройка ЖКИ дисплея	
2	ВРЕМЯ ОТКРЫТИЯ ЗАМКА	Заводская установка - 1сек, допустимые значения: 1-10сек	
3	ВРЕМЯ РАБОТЫ ДОП. РЕЛЕ	Заводская установка 00, допустимые значения: 0-0.9сек и 1-25сек	

ВНИМАНИЕ! Необдуманное изменение инженерных настроек может вывести видеомонитор или другие устройства из строя, это не будет считаться гарантийным случаем.

8. КОМПЛЕКТНОСТЬ ВИДЕОМОНИТОРА.

- | | |
|---------------------------------|-------|
| 1. Видеомонитор МЕТАКОМ МКV-VM8 | 1 шт. |
| 2. Паспорт | 1 шт. |
| 3. Комплект крепежа | 1 шт. |
| 4. Индивидуальная упаковка | 1 шт. |
| 5. Блок питания | 1 шт. |

9. ТРАНСПОРТИРОВАНИЕ И ХРАНЕНИЕ.

Упакованные изделия могут транспортироваться всеми видами транспорта, кроме негерметизированных отсеков самолетов и открытых палуб кораблей и судов, в соответствии с правилами перевозки грузов, действующими на данном виде транспорта.

В качестве транспортной тары используют ящики дощатые, групповую и другую тару, обеспечивающую сохранность груза при транспортировании.

Изделия должны храниться только в упакованном виде при отсутствии в окружающем воздухе кислотных, щелочных и других агрессивных примесей.

10. ГАРАНТИИ ИЗГОТОВИТЕЛЯ.

Изготовитель гарантирует соответствие видеомонитора МЕТАКОМ MKV-VM8 требованиям МТКМ.460320.001 ТУ при выполнении потребителем правил использования, хранения и транспортирования.

Гарантийный срок эксплуатации блока вызова—12 месяцев со дня продажи, но не более 18 месяцев со дня изготовления.

Срок службы — 5 лет со дня изготовления.

Без предъявления отрывного талона на гарантийный ремонт и (или) при нарушении сохранности пломб, наличии механических, электрических или иных видов повреждений, вызванных неправильной транспортировкой, хранением или эксплуатацией, претензии к качеству не принимаются и гарантийный ремонт не производится.

Адрес предприятия—изготовителя:

Россия, 241024, г. Брянск, ул. Делегатская, д. 68,

ООО "Метаком"

тел./факс: 8-800-250-33-97

тел. (4832) 68-37-95

<http://www.metakom.ru>

E-mail: os@metakom.ru



Товар сертифицирован